

# Tri Auto ZX2+



Thinking ahead. Focused on life.

# Pieno di risorse

# Il motore endodontico intelligente



### **Sondaggio e glide Path non sono mai stati così facili**

Tri Auto ZX2+ è equipaggiato di un nuova generazione di movimenti reciprocanti, OGP2 riduce al minimo le possibilità di fratturare gli strumenti durante una terapia canalare. Questo innovativo motore può essere usato per il sondaggio il glide Path e la sagomatura, consentendoti di terminare un trattamento in sicurezza e con minor tempo. Tutto questo, senza alcun limite relativo al tipo di strumento da utilizzare, che sia reciprocante o rotante, il tuo attuale sistema è compatibile. Il futuro del trattamento endodontico è ora...

Tri Auto ZX2+



# Reciprocante- next Level

## Vi presentiamo OGP2

### OGP2 (Optimum Glide Path 2) riduce il rischio di rottura delle lime

OGP2 riduce drasticamente le possibilità di fratturare uno strumento, grazie al suo nuovo ed innovativo movimento reciprocante.

E' possibile inoltre utilizzare uno strumento del #10 per il sondaggio dei canali.

Ora anche i canali più complessi da raggiungere manualmente possono essere raggiunti grazie al motore Endodontico.

#### Rotazione

Il suo movimento intelligente evita che lo strumento si blocchi nel canale ed all'occorrenza aiuta a prevenire le fratture dello strumento durante la terapia endodontica.

#### Rispetta l'anatomia del canale

Anche nel caso di canali radicolari curvi o stretti, la funzione OGP2 consente di prepararli in modo da preservare la loro forma originale.

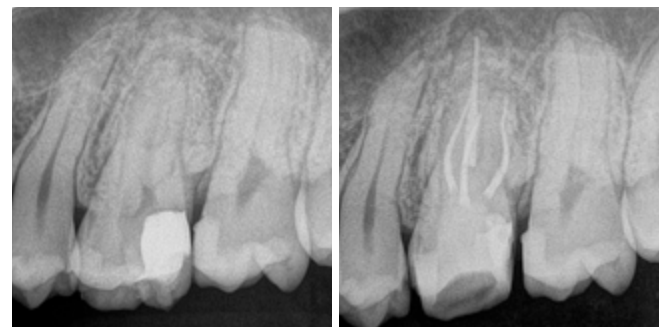
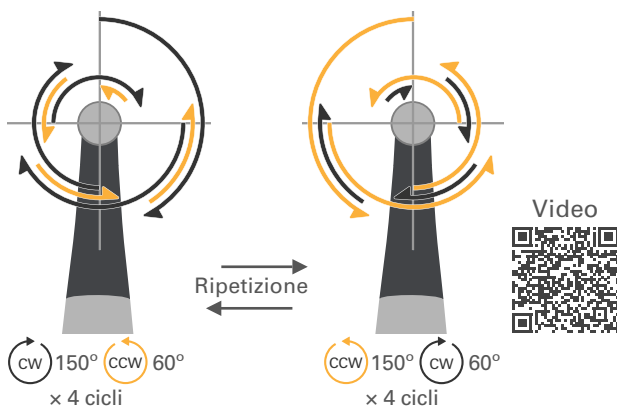

Prima

Dopo

### Sondaggio manuale, Glide Path e sagomatura in un'unica modalità

Dal sondaggio effettuato con un file #10, fino all'ampia sequenza a disposizione, il Tri Auto ZX2+ raggruppa tutte le funzioni rotante e reciprocante in un'unica modalità, Sondaggio, Glide Path e sagomatura sono effettuabili con OGP2, permettendoti di concentrarti esclusivamente sul trattamento canalare, piuttosto che perdere tempo nei settaggi del maipolo.

Modalità d'uso				
Sequenza	<p>Allargamento</p>	<p>Sondaggio</p>	<p>Glide path</p>	<p>Sagomatura</p>
Lime - Esempi	#25 / 08 o #35 / 08	#10 / 02	#15 / 04	#20 / 04 - #40 / 04* #20 / 06 - #40 / 06*

Utilizzabile con strumenti e

\*Scegliere la dimensione finale della lima in base alla forma del canale radicolare.

# L'efficienza dell' OTR

## OTR (Optimum Torque Reverse) per una sagomatura efficiente

Tri Auto ZX2+ con l'innovativa modalità OTR, per trattamenti che combinano efficienza di taglio in rotazione continua e la sicurezza della reciprocazione.

Quando il file raggiunge il torque stabilito, il Tri Auto ZX2+ innesca una contro rotazione con angoli di taglio personalizzabili, contribuendo a ridurre il tempo di una terapia Endodontica e riducendo possibili fratture degli Strumenti. Potrai inoltre modificare e personalizzare gli angoli di movimento, a tuo piacimento.

## Nuovo OTR in modalità CCW per strumenti reciprocanti

Usi uno strumento reciprocante? la nuova modalità OTR CCW migliora l'efficienza di taglio del vostro strumento reciprocante.



# Protagonista mondiale il localizzatore apicale al suo interno

## La tecnologia Root ZX

Alta precisione, non si lascia influenzare in presenza di canali asciutti o bagnati. Il rilevatore Apicale integrato permette di effettuare il trattamento endodontico avendo sempre monitorata la posizione dello strumento in tempo reale.

TRZX2+ consente inoltre molteplici vantaggi grazie a Root ZX, come la precisione durante l'arresto dello strumento in apice e la sovra-strumentazione del canale.

Dal 1992

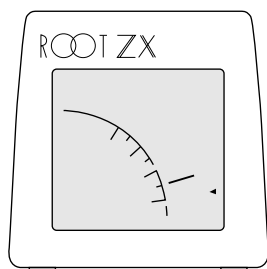

## Apical Slow Down

La funzione Apical Slow Down attivata in modalità OGP2 riduce la velocità di rotazione della lima in prossimità dell'apice. Questa funzione consente di eseguire una preparazione meccanica che dà all'operatore la sensazione della preparazione con una lima manuale, riducendo al contempo il rischio di rottura della lima.

Slow Down →

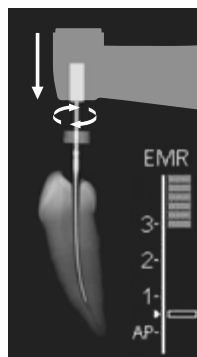

Velocità 500 giri/min.

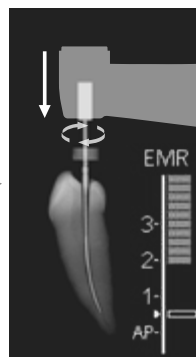

Velocità 300 giri/min.

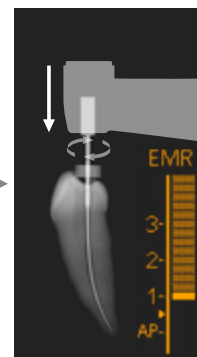

Velocità 100 giri/min.

# Casi clinici

## Caso 1

Canale radicolare curvo (dente 26)

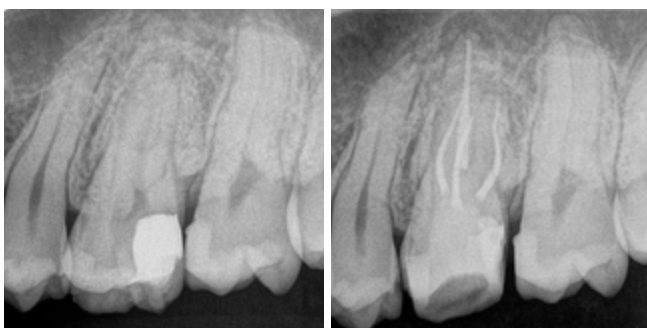

Prima

Dopo

A differenza del canale radicolare palatale, i canali radicolari vestibolari erano calcificati e ristretti. Anche con un File manuale di sondaggio, era possibile avanzare solo di qualche millimetro. Di conseguenza, l'operatore ha rinunciato alla creazione manuale di un glide path. A questo punto, ha optato per la realizzazione meccanica del glide path con OGP2. Il canale radicolare disto-vestibolare (db) era particolarmente stretto e a forma di s, ma è stato possibile effettuare un glide path senza rottura del file, formazione di gradini o bloccaggi del file. Per la creazione meccanica del glide path con OGP2 sono stati necessari soli 5 minuti.

## Caso 2

Canale radicolare sclerotizzato/ristretto (dente 16)

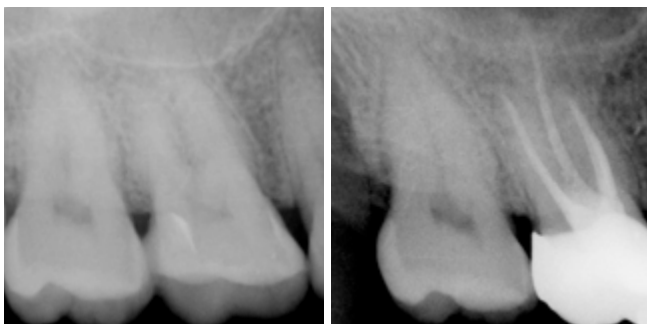

Prima

Dopo

Nonostante il trattamento odontoiatrico precedente avesse cercato di preservare la vitalità del dente, si è sviluppata una pulpite irreversibile. È stato riscontrato un restringimento della cavità pulpale e il sondaggio dei canali si è rivelato difficile. Inizialmente è stata utilizzata la modalità OGP2 per creare un primo sondaggio e il glide path in tutti e 4 i canali radicolari, compreso il secondo canale radicolare mesio-vestibolare (mb2). Successivamente, Tri Auto ZX2+ è stato impostato in modalità OTR per la sagomatura. Il trattamento ha richiesto circa 7 minuti, dal sondaggio alla dimensione di preparazione definitiva.

## Caso 3

Lunghezza di lavoro non raggiunta (elemento 27)

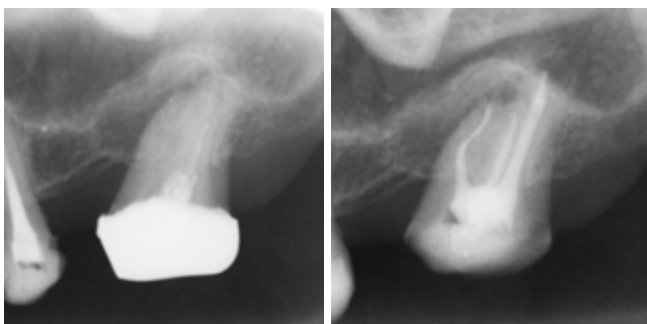

Prima

Dopo

In questo caso, il trattamento è stato ripreso. A quanto pare, un precedente trattamento canalare non aveva raggiunto la lunghezza effettiva del canale. Dopo una nuova radiografia è stata utilizzata la modalità OGP2 per creare e preparare un "micro" glide path. Il canale radicolare mesio-vestibolare (mb) e il canale radicolare disto-vestibolare (db) erano entrambi curvi, a forma di s. La loro preparazione esclusivamente manuale avrebbe richiesto molto tempo (soprattutto per mb). Inoltre, si sarebbero presentate notevoli difficoltà. La preparazione ha richiesto 6 minuti per il canale radicolare mb, cinque minuti per il canale radicolare db e 3 minuti per il canale radicolare p. - Il trattamento di tutti e 3 i canali radicolari ha richiesto solo 14

Le immagini cliniche e le descrizioni dei casi sono state fornite da:

Dr. Toshihiro Ushikubo

Dr. Motoki Okamoto

Dr. Tai Gega

\*Le immagini sono esempi dei progressi terapeutici ottenuti dopo gli interventi in clinica. Gli odontoiatri curanti ci hanno messo a disposizione le immagini.

\*Un sondaggio clinico pre-vendita condotto da J. MORITA MFG.CORP. ha dimostrato che dei dentisti che hanno utilizzato OGP2, il 77% lo ha usato per ottenere il sondaggio e l'86% per.



Un motore può fare tutto questo ?  
 Localizzatore Apicale, sondaggio, glide Path, sagomatura,  
 All in One.

## Varie Modalità

Anzeige				
Modalità d'uso	EMR	CONT CW	Optimum Glide Path 2	Optimum Glide Path 2
Utilizzo	Localizzazione apicale	Allargamento coronale	Sondaggio, Glide Path, Sagomatura (Posizione della barra luminosa = 0,5)	Sondaggio, Glide Path, Sagomatura (Posizione della barra luminosa = 1,0)
	Optimum Torque Reverse (CW)	Optimum Torque Reverse (CCW)	CONT CW	CONT CCW
	Optimum Torque Reverse (CW)	Optimum Torque Reverse (CCW)	CONT CW	CONT CCW
Sagomatura (strumenti Rotanti)	Sagomatura (strumenti Reciprocanti)	Irrigazione del canale radicolare con lime per irrigazione	Applicazione di farmaci intracanalari	Superamento di gradini

# Specifiche

Nome:	Tri Auto ZX2
Modello:	TR-ZX2
Tipo:	PLUS
Produttore:	J. MORITA MFG. CORP.
Funzioni:	Localizzazione apicale OGP2 (Optimum Glide Path2) OGP (Optimum Glide Path) OTR (Optimum Torque Reverse) OAS (Optimum Apical Stop) OAS2 (Optimum Apical Stop2) Auto Start / Stop, Auto Apical Reverse Auto Apical Stop, Apical Slow Down Torque Slow Down, Apical Torque Down Auto Torque Reverse
Accessori:	Connettore di prova, olio LS Spina di alimentazione (4 tipi, 1 per ogni tipo) Cavetto della sonda (0,75 m) Morsetto per lima, Elettrodi per mucosa Manicotti di protezione per manipolo tipo A
Opzioni:	Supporto del manipolo, Morsetto per lima lunga Elettrodo per lima esterna (con cappuccio), Cavetto della sonda lungo (1,8 m)

## Manipolo

Funzionamento al minimo	
Velocità:	100 – 1000 giri/min.
Coppia:	4 Ncm o più
Batteria:	Batteria agli ioni di litio (CC 3,7 V)
Peso:	Circa 140 g (con batteria e contrangolo)

## Caricabatterie

Tensione nominale:	DC 5 V
Corrente nominale di ingresso:	2.4 A
Peso:	Circa 280 g (senza alimentatore)

## Alimentatore

Tensione nominale:	Tensione CA 100 - 240 V
Frequenza di alimentazione:	47 - 63 Hz
Corrente nominale di ingresso:	0,4 A

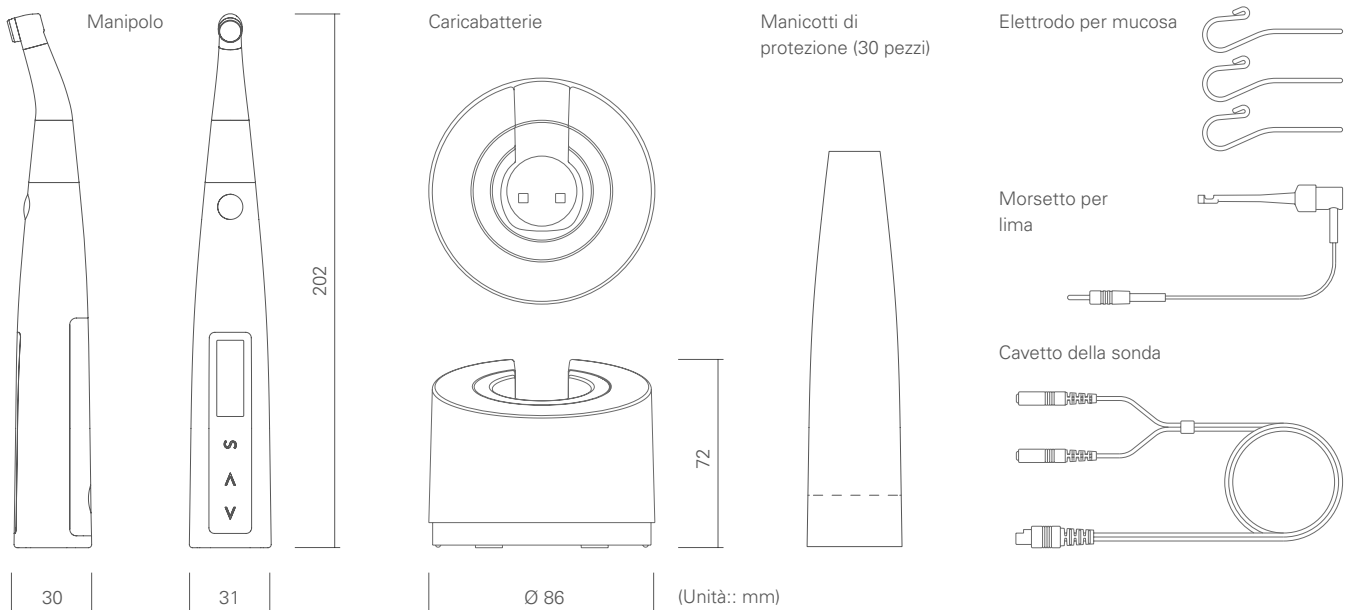

Design industriale: f/p design gmbh



Sviluppato e prodotto da  
**J. MORITA MFG. CORP.**  
680 Higashihama Minami-cho, Fushimi-ku,  
Kyoto 612-8533, Japan  
T +81. (0)75. 611 2141, F +81. (0)75. 622 4595

**Morita Global Website**  
[www.morita.com](http://www.morita.com)

Distribuito da  
**J. MORITA CORP.**  
3-33-18 Tarumi-cho, Suita-shi, Osaka 564-8650, Japan  
T +81. (0)6. 6380 1521, F +81. (0)6. 6380 0585

**J. MORITA USA, INC.**  
9 Mason, Irvine CA 92618, USA  
T +1. 949. 581 9600, F +1. 949. 581 8811

**J. MORITA EUROPE GMBH**  
Justus-von-Liebig-Strasse 27b, 63128 Dietzenbach, Germany  
T +49. (0)6074. 836 0, F +49. (0)6074. 836 299

**MORITA DENTAL ASIA PTE. LTD.**  
150 Kampong Ampat, #06-01A KA Centre, Singapore 368324  
T +65. 6779. 4795, F +65. 6777. 2279

**J. MORITA CORP. AUSTRALIA & NEW ZEALAND**  
Suite 2.05, 247 Coward Street, Mascot NSW 2020, Australia  
T +61. (0)2. 9667 3555, F +61. (0)2. 9667 3577

**J. MORITA CORP. MIDDLE EAST**  
4 Tag Al Roasaa, Apartment 902, Saba Pacha 21311 Alexandria, Egypt  
T +20. (0)3. 58 222 94, F +20. (0)3. 58 222 96

**J. MORITA CORP. INDIA**  
Filix Office No.908, L.B.S. Marg, Opp. Asian Paints, Bhandup (West), Mumbai 400078, India  
T +91-22-2595-3482

**J. MORITA MFG. CORP. INDONESIA**  
28F, DBS Bank Tower, Jl. Prof. Dr. Satrio Kav. 3-5, Jakarta 12940, Indonesia  
T +62-21-2988-8332, F + 62-21-2988-8201

**SIAMDENT CO., LTD.**  
71/10 Mu 5, Thakham, Bangpakong, Chachuengsao 24130, Thailand  
T +66. 38. 573042, F +66. 38. 573043  
[www.siamdent.com](http://www.siamdent.com)

Apparecchi per diagnostica e imaging

Riuniti dentali

Manipoli e strumenti

Sistemi endodontici

Sistemi laser

Apparecchiature per laboratorio

Sistemi per l'istruzione e la formazione

Ausili medici